



GDG220SXX-60W导轨电源



AC/DC导轨电源

• 产品特点

- ◉ 国际通用输入：90-264VAC
- ◉ 直流输出电压可调
- ◉ 具备短路/过载/过电压保护
- ◉ 输出启动有LED指示
- ◉ 散热方式：自然风冷

• 产品概述

GDG220SXX-60W是一款经济型导轨电源，适合安装在TS-35/7.5或TS-35/15的导轨上。其输入可AC90-264V，也可DC120-370V；输出有LED指示而且可进行微调，可广泛应用于家居控制系统、建筑自动化、工业控制系统、工厂自动化、机电设备控制系统等领域。

• 应用领域

GDG220SXX-60W系列电源有OVP、OLP、OTP等完整的保护工能，符合EN62368-1、EN61558、GB4943等国际国内安全法规，可广泛应用于：家居控制系统、建筑自动化、工业控制系统、工厂自动化、机电设备控制系统.....。

• 产品简介

GDG220SXX-60W是一款经济型导轨电源，适合安装在TS-35/7.5或TS-35/15的导轨上。其输入可AC90-264V，也可DC120-370V；输出有LED指示而且可进行微调，可广泛应用于家居控制系统、建筑自动化、工业控制系统、工厂自动化、机电设备控制系统等领域。

注：本公司为客户定做任意输入输出的模块电源，如有特殊需求请致电我公司



GDG220SXX-60W导轨电源参数

GDG220SXX-60W						
型号	输入电压	输出电压	满载输出电流	效率	输入/输出隔离耐压	封装
GDG220S05-60W	90VAC~ 264VAC	5VDC±2%	12.0A Max	≥90 %	4000VAC	塑胶外壳
GDG220S12-60W	90VAC~ 264VAC	12VDC±2%	5.0A Max	≥90 %	4000VAC	塑胶外壳
GDG220S15-60W	90VAC~ 264VAC	15VDC±2%	4.0 A Max	≥85 %	4000VAC	塑胶外壳
GDG220S24-60W	90VAC~ 264VAC	24VDC±2%	2.5A Max	≥82%	4000VAC	塑胶外壳
GDG220S36-60W	90VAC~ 264VAC	36VDC±2%	1.67 A Max	≥88 %	4000VAC	塑胶外壳
GDG220S48-60W	90VAC~ 264VAC	48VDC±2%	1.25A Max	≥90 %	4000VAC	塑胶外壳

注：本公司为客户定做任意输入输出的模块电源，如有特殊需求请致电我公司



外形尺寸及引脚方式

◎ 塑胶外壳封装

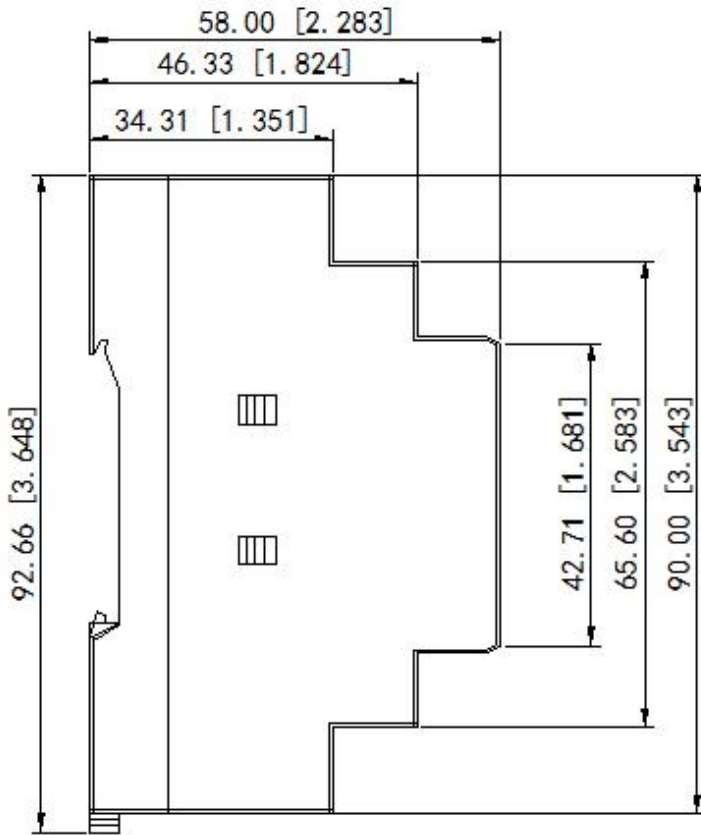

左视图
Leftview

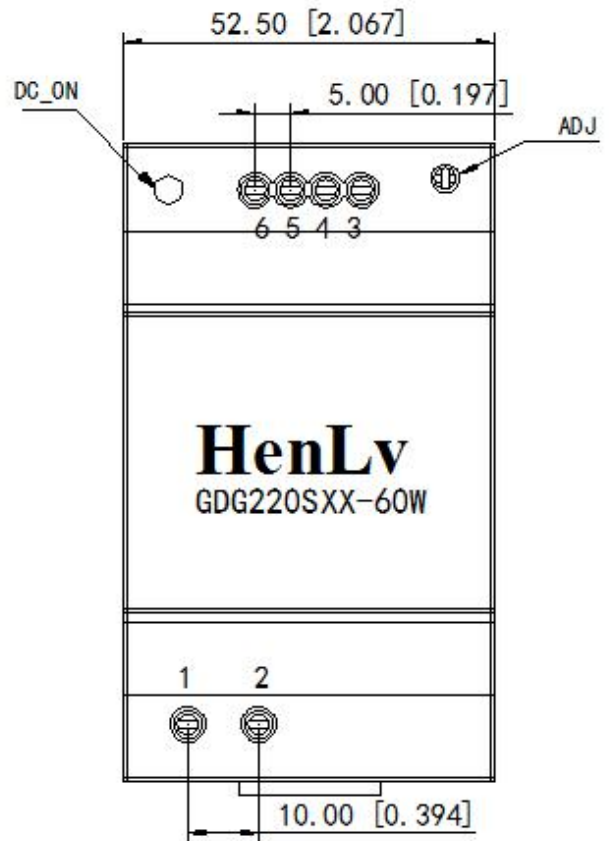

前视图
Frontview

引脚	功能
1	L
2	N
3	+XXVDC
4	+XXVDC
5	0V
6	0V

尺寸单位: mm[inch]
未标注公差: ± 0.25 [± 0.010]

注: 本公司为客户定做任意输入输出的模块电源, 如有特殊需求请致电我公司

<http://www.henlv.com.cn>



电特性

电特性					
特性	符号	条 件 除另有规定外 $V_i, -20^{\circ}\text{C} \leq T_c \leq 60^{\circ}\text{C}$	极限值		单位
			最小	最大	
输出电压	V_o	满载	$V_o - 2\%V_o$	$V_o + 2\%V_o$	V
最大输出电流	I_{omax}	-	-	$\frac{P(\text{输出功率})}{V_o(\text{输出电压})}$	A
输出纹波电压	V_{p-p}	满载, V_i , BW=20MHz, 常温		XXmV p - p	mVp
电压调整率	S_v	V_{imin} 、 V_i 、 V_{imax} , 满载	-	2.00	%
负载调整率	S_i	V_i , $I_o = (10\% \sim 100\%)I_{omax}$	-	2.00	%
效率	η	V_i , 满载, 常温	80.00	-	%
绝缘电阻	RI	输入负、输出地之间加500VDC 常温, $t \geq 3S$	50	-	MΩ

电磁兼容	磁场敏感度试验 静电放电敏感度试验 辐射敏感度试验 传导敏感度试验	GB6833.2-87 GB6833.3-87 GB6833.5-87 GB6833.6-87
温漂	0.02%/°C	
输入频率	47 Hz~63 Hz (MAX)	
工作湿度	90% (max)	
漏电流	5mA (max)	
MTBF	>500,000小时	



温度曲线图、效率曲线图

• 典型效率曲线

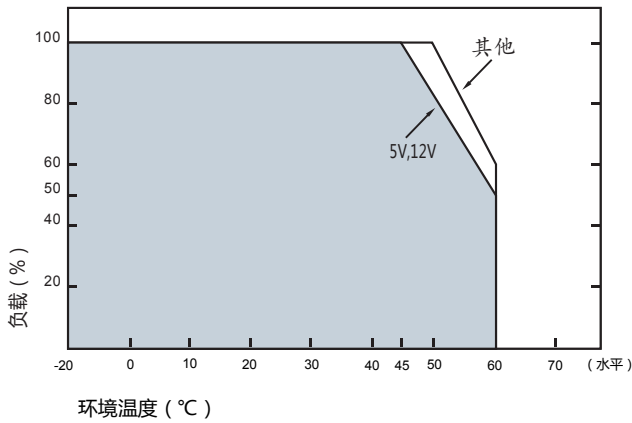

温度降额曲线图

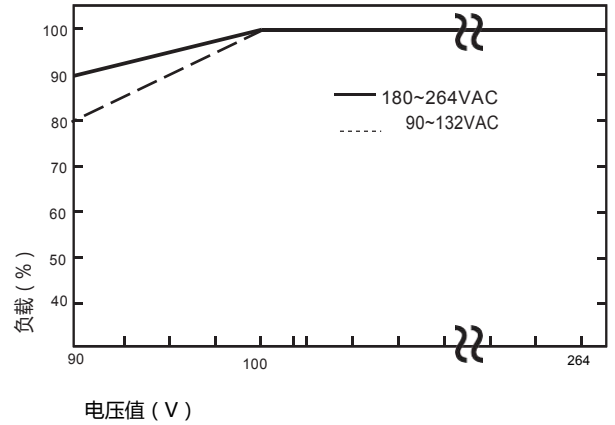

电压降额曲线图

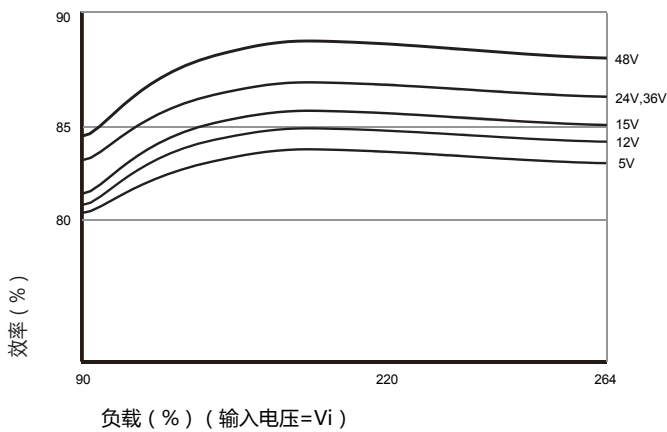

效率/负载曲线图

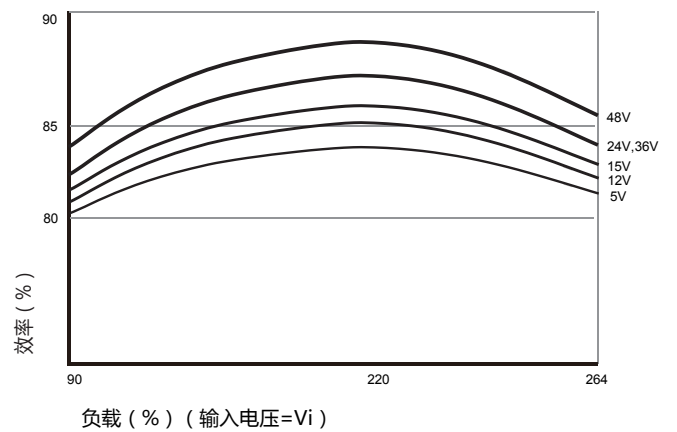

效率/输入电压曲线图



说明事项

• 包 装

本系列开关电源采用独立的热缩膜纸盒包装。

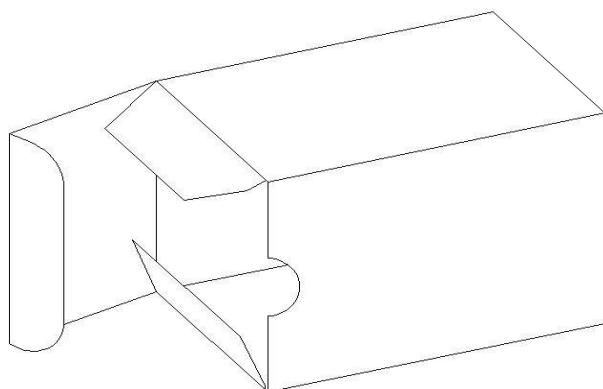

• 运 输

装有开关电源的包装允许用任何运输工具运输，运输中应避免雨雪的直接淋袭和机械损伤。

• 贮 存

开关电源应贮存在环境温度为-40度~85度，相对湿度20%~90%，周围环境无酸性、碱性及其它有害的气体的库房中。

以上均为本手册所列产品系列之性能指标，非标准型号产品的某些指标会超出上述要求，如此手册出现与产品规格文件不一致的情况，请以规格文件为准，有特殊需求可直接与我公司联系。